

皿型側溝集水柵(浸透型) 上部 H=300

平面図

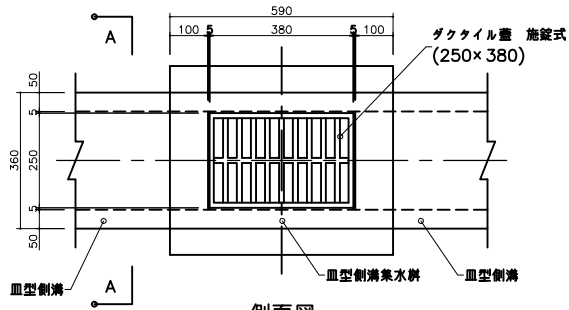

側面図

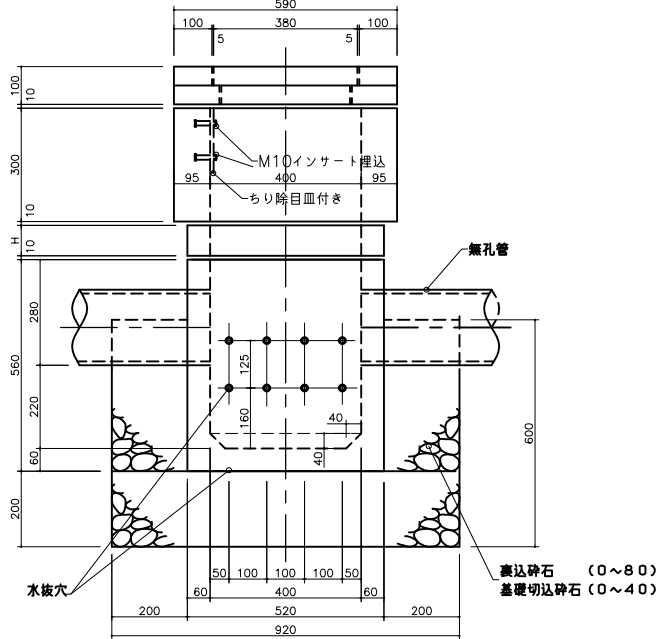

皿型側溝集水柵
(浸透型)

皿型側溝摺付部詳細図

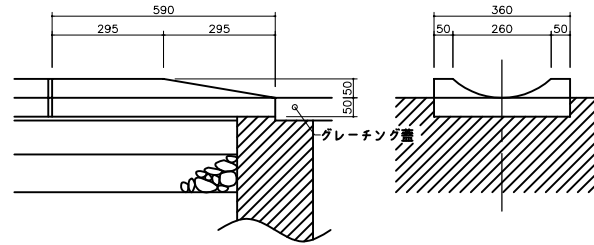

A-A断面図

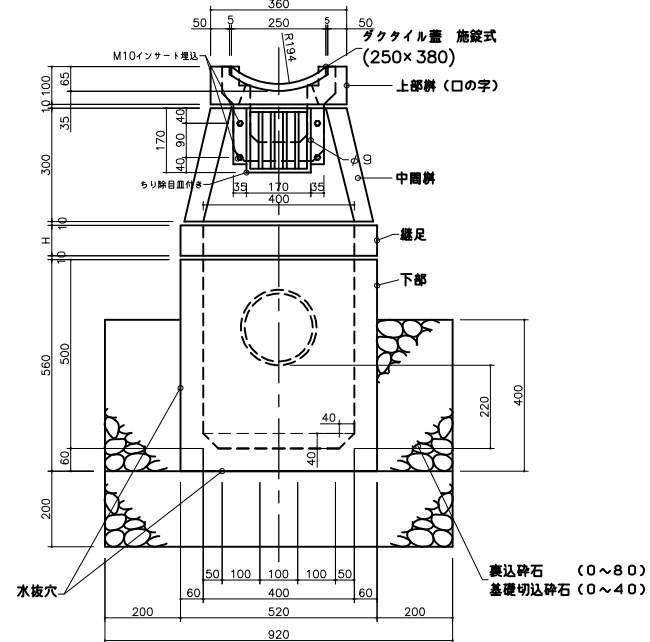

検 図	設計・製図	尺度	年月日
		1/20	
皿型側溝集水柵(浸透型) 上部 H=300		製 品 図	
T.U.A 東陽上村アドバンス株式会社		図面番号	11-07-00000(2)