

2号通路樹 取替用台座ブロック・閉塞蓋 φ400

台座ブロック標準図

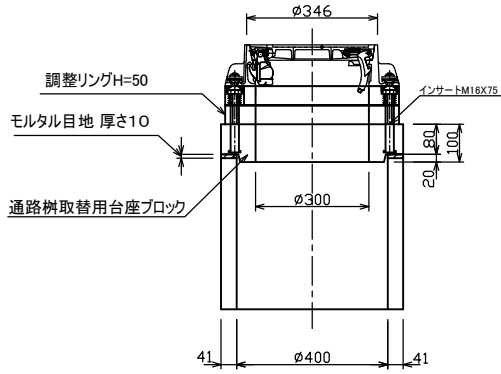

台座ブロック製品図

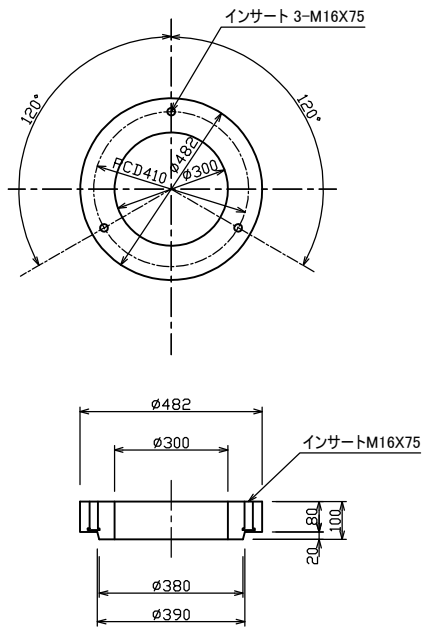

標準重量 W= 25 (kg)

閉塞蓋標準図

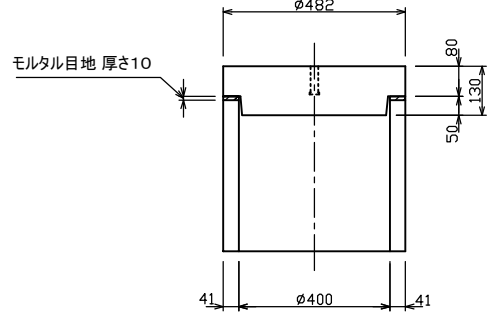

閉塞蓋製品図

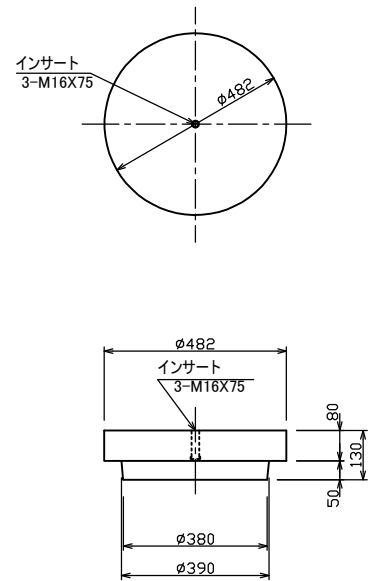

標準重量 W= 51 (kg)

検 図	設計・製図	尺度	年月日
		1/20	
2号通路樹 取替用台座ブロック・閉塞蓋 φ400		製 品 図	
T.U.A 東陽上村アドバンス株式会社		図面番号	06-16-00200