

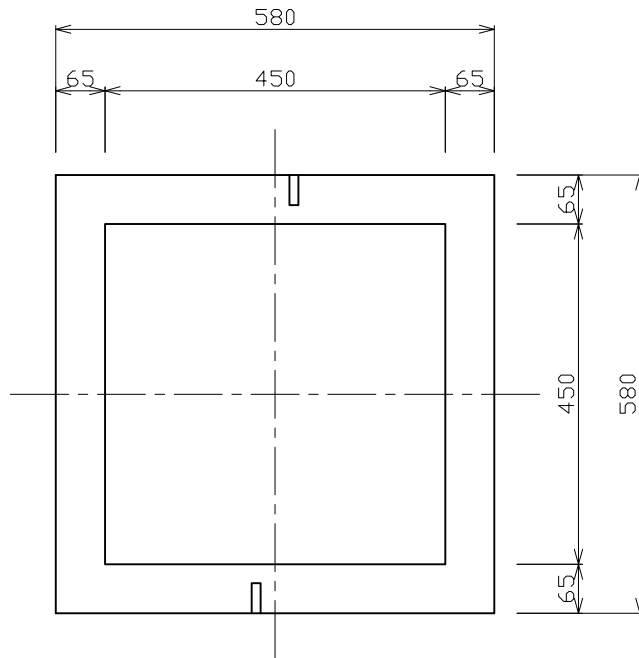

ハンドホール 450

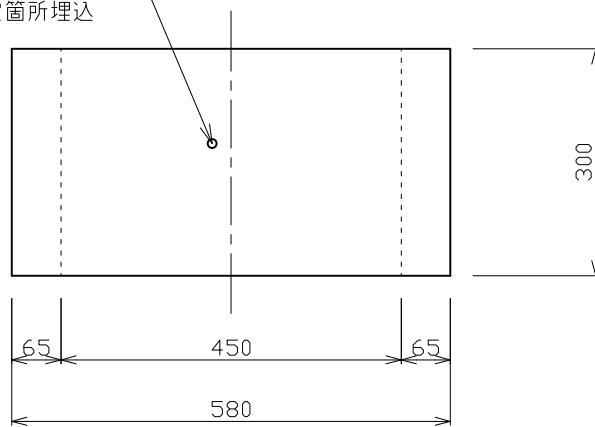

M12インサート
2箇所埋込



標準重量 W= 96(kg)

検 図	設計・製図	尺度	年月日
		1/10	
ハンドホール 450			製 品 図
 東陽上村アドバンス株式会社			図面番号