

花壇ブロック300 (基本・コーナー90°・逆コーナー45°)

敷設平面図

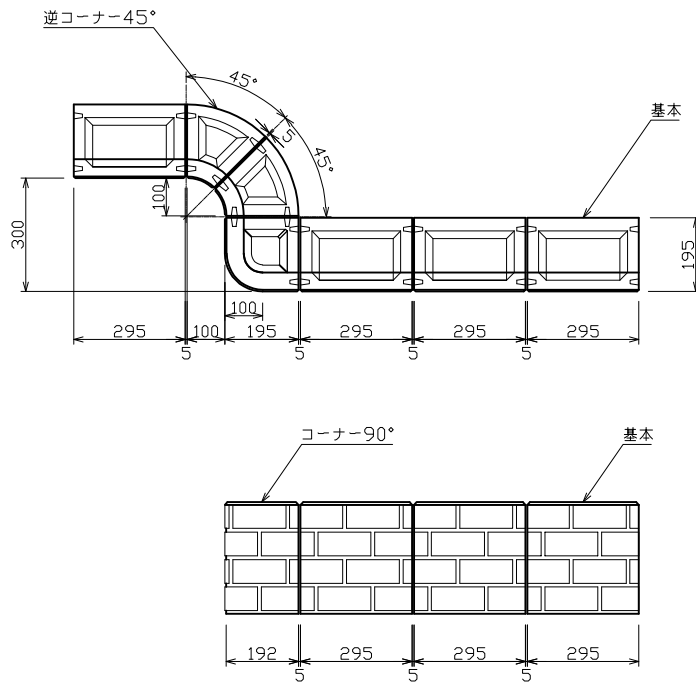

基本

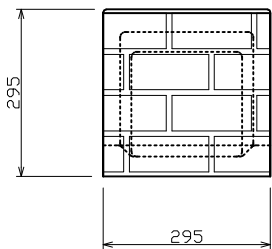
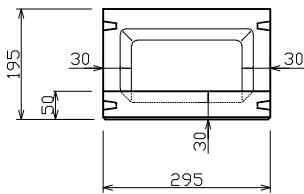

標準重量 W= 12.8 (kg)

コーナー90°

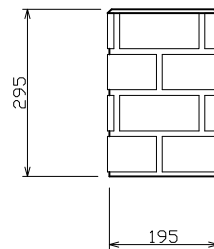
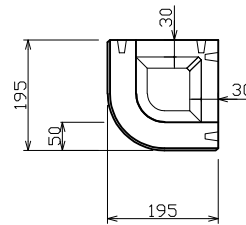

標準重量 W= 13.2 (kg)

逆コーナー45°

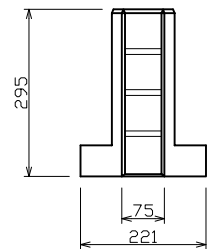
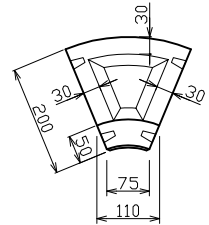

標準重量 W= 6.2 (kg)

検 図	設計・製図	尺度	年月日
		1/20	
花壇ブロック300 (基本・コーナー90°・逆コーナー45°)		製品図	
T.U.A 東陽上村アドバンス株式会社		図面番号	24-05-00000