

横断側溝300型 プレート固定式

普通目グレーチング (T-25)

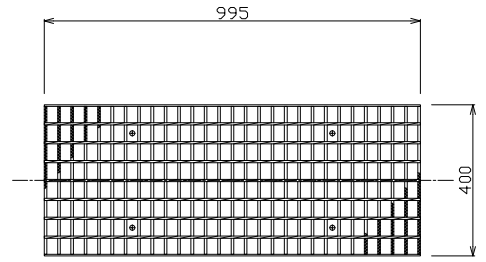

細目グレーチング (T-25)

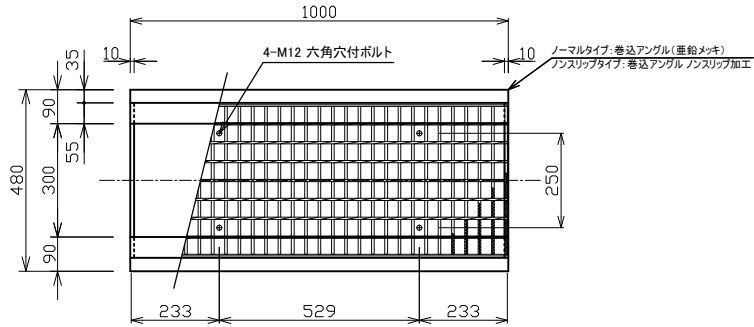
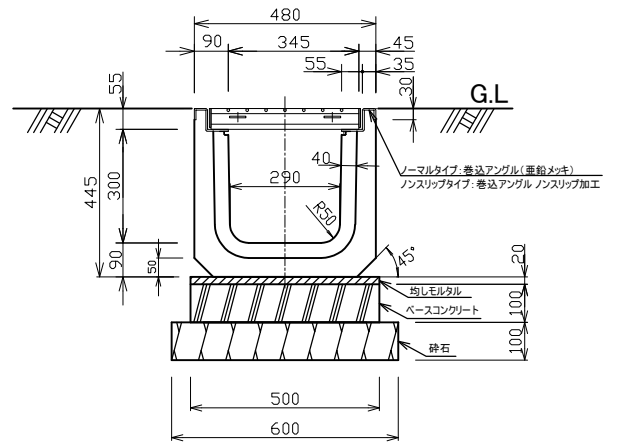
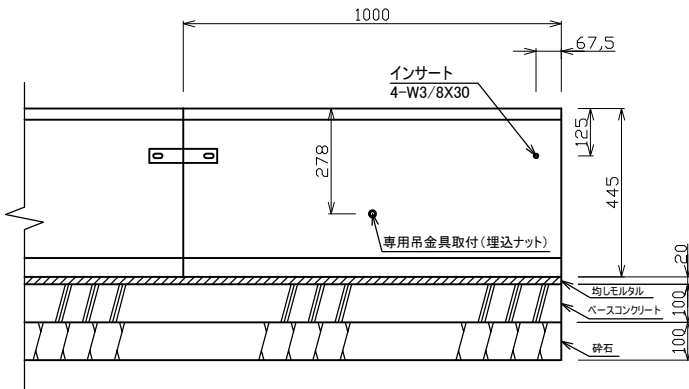
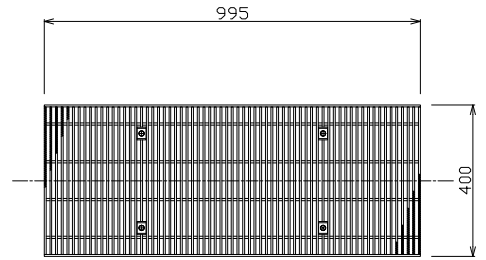
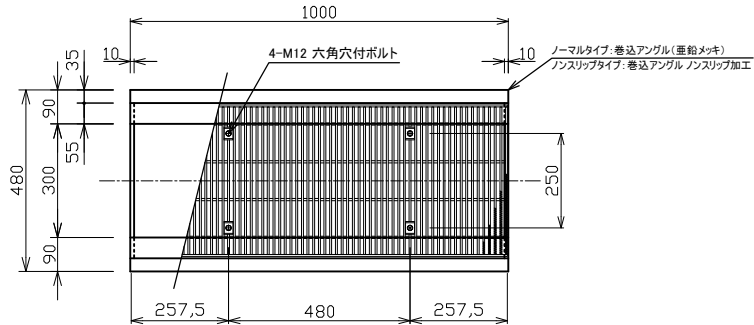

標準重量 W= 260 (kg)

連結プレート

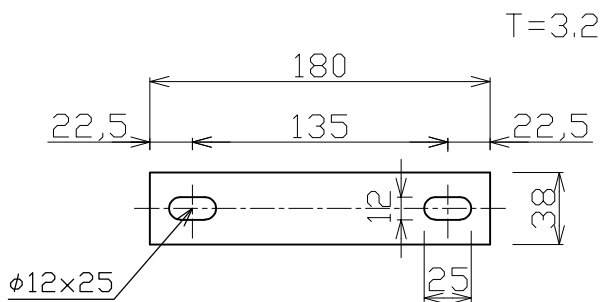

締付ボルト 3分×20 使用

※メーカーの都合によりサイズが変更になる場合があります

検 図	設計・製図	尺度	年月日
		1/20	
横断側溝300型 プレート固定式		製品図	
T.U.A 東陽上村アドバンス株式会社		図面番号	03-18-00705