

角柵 600 型

底付

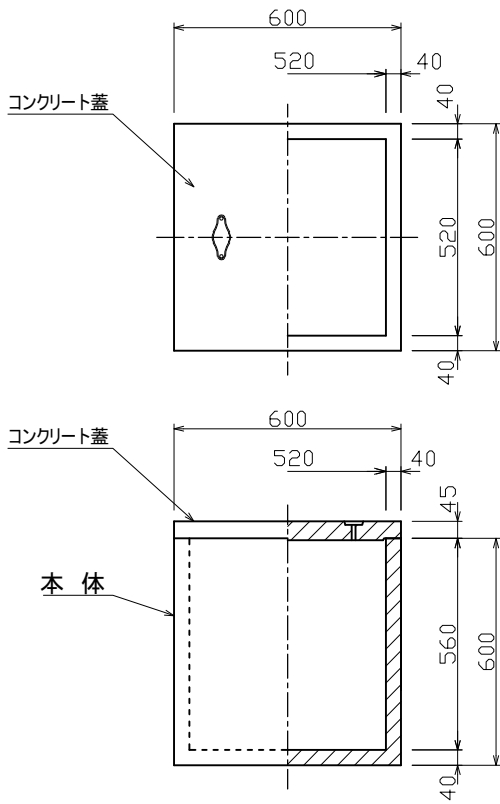

標準重量 W= 155 (kg)

底ナシ

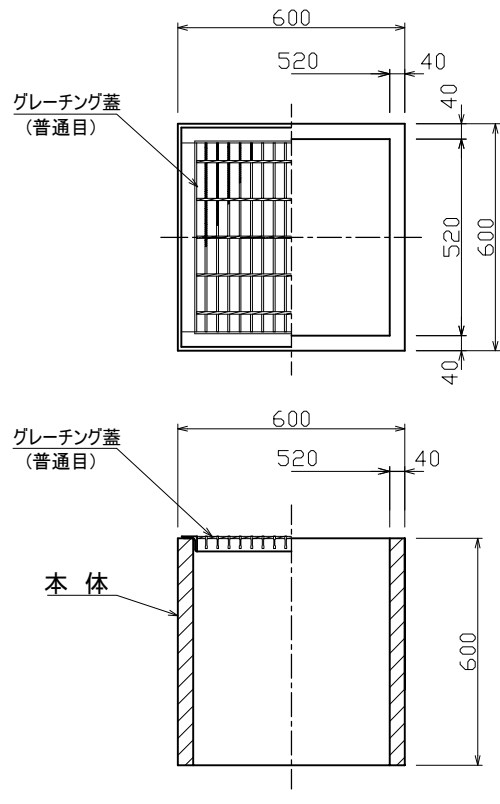

標準重量 W= 129 (kg)

蓋詳細図

コンクリート蓋

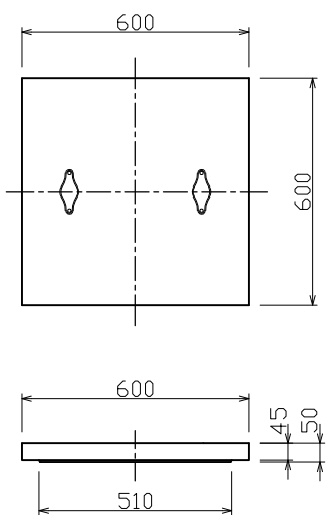

標準重量 W= 43 (kg)

グレーチング(普通目)

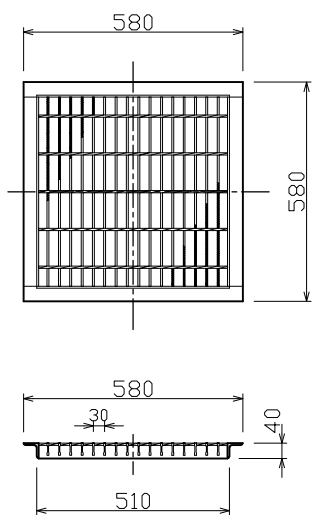

グレーチング(細目)

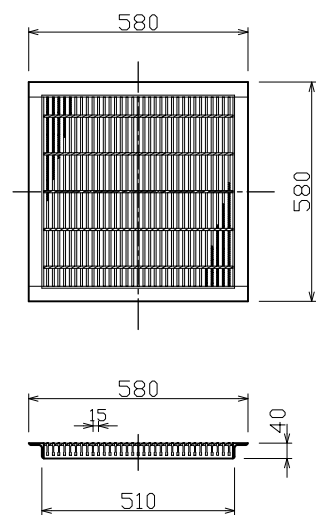

検 図	設計・製図	尺度	年月日
		1/20	
角柵 600 型		製 品 図	
T.U.A 東陽上村アドバンス株式会社		図面番号	13-05-00000