

公園外柵用ブロック 石肌模様シリーズ(A,B,C)

平面図

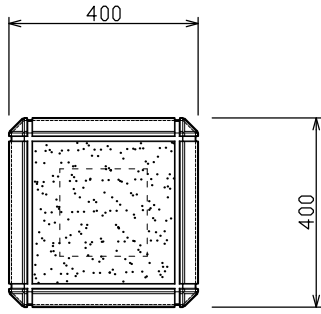

正面図

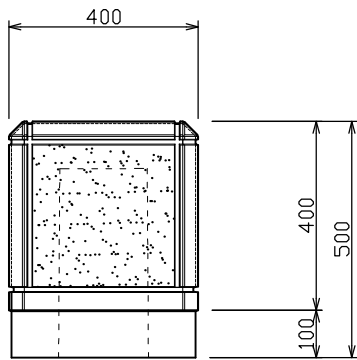

側面図

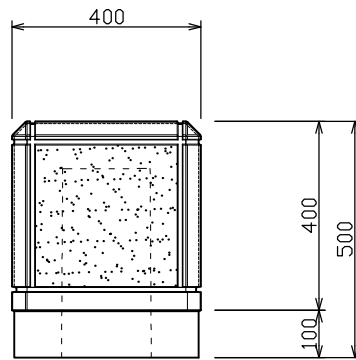

標準重量 154kg

A (石肌)

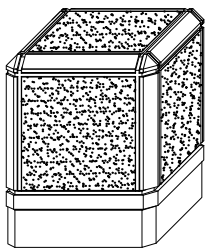

B (側面石肌)

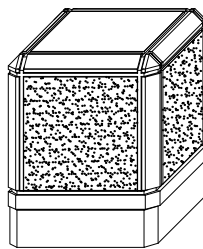

C (無垢)

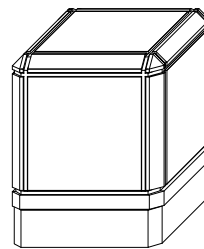

検 図	設計・製図	尺度	年月日
		1/16	
公園外柵用ブロック 石肌模様シリーズ(A,B,C)			製 品 図
T.U.A 東陽上村アドバンス株式会社		図面番号	16-66-01200